

TEKIJÄNOIKEUDET © Hangzhou EZVIZ Software Co., Ltd. KAIKKI OIKEUDET PIDÄTETÄÄN.

Kaikki tiedot, mukaan lukien kirjoitukset, kuvat ja kaaviot, ovat Hangzhou EZVIZ Software Co., Ltd.:n (jäljempänä "EZVIZ") omaisuutta. Tätä käyttöohjetta (jäljempänä "käyttöohje") ei saa kopioida, muuttaa, kääntää tai jakaa, osittain tai kokonaan millään menetelmällä, ilman ennalta saatua EZVIZin kirjallista lupaa. Ellei toisin määrätä, EZVIZ anna käyttöohjetta koskien mitään suoria tai epäsuoria takuita, vakuutuksia tai lausuntoja.

### **Tietoja tästä käyttöohjeesta**

Käyttöohjeessa on ohjeita tuotteen käyttämiseen ja hallintaan liittyen. Kuvat, kaaviot ja kaikki muut tiedot tässä jäljempänä ovat vain kuvausta ja selitystä varten. Käyttöohjeen sisältämiä tietoja voidaan muuttaa ilman erillistä ilmoitusta laiteohjelmiston päivityksen vuoksi tai muusta syystä. Uusin versio on EZVIZ™ verkkosivuilla (<http://www.ezviz.com>).

### **Tarkistustiedot**

Uusi julkaisu – marraskuu 2025

### **Tavaramerkkien tunnustaminen**

EZVIZ™, ™, ja muut EZVIZ tavaramerkit ja logot ovat EZVIZ omaisuutta eri lainkäyttöalueilla. Muut jäljempänä mainitut tavaramerkit ja logot ovat omistajiensa omaisuutta.

### **Vastuuvapauslauseke**

KUVATTU TUOTE, MUKAAN LUKIEN SEN LAITTEISTO, OHJELMISTO JA LAITEOHJELMISTO, TOIMITETAAN SOVELLETTAVAN LAIN ENIMMÄISPUITTEISSA "SELLAISENAAN" KAIKKINE PUUTTEINEEN JA VIRHEINEEN EZVIZ EI ANNA SUORIA TAI EPÄSUORIA TAKUITA, MUKAAN LUKIEN RAJOITUKSETTA TAKUUT MYNTIKELPOISUUDESTA, TYYDYTTÄVÄSTÄ LAADUSTA, SOPIVUUDESTA TIETTYYN TARKOITUKSEEN JA KOLMANNEN OSAPUOLEN LOUKKAAMATTOMUUDESTA. EZVIZ JOHTAJAT, TOIMIHENKILÖT, TYÖNTEKIJÄT TAI EDUSTAJAT EIVÄT MISSÄÄN TAPAUKSESSA VASTAA MISTÄÄN ERITYISISTÄ, SATUNNAISISTA, EPÄSUORISTA TAI SEURAAMUKSELLISISTA VAHINGOISTA, MUKAAN LUKIEN LIIKEVOITON MENETYS, LIIKETOIMINNAN KESKEYTYMINEN TAI TIETOJEN TAI MUUN DOKUMENTAATION MENETYS TUOTTEEN KÄYTÖN YHTEYDESSÄ, VAIKKA EZVIZILLE OLISI ILMOITETTU TÄLLAISTEN VAHINKOJEN MAHDOLLISUUDESTA.

SIINÄ MÄÄRIN KUIN SOVELLETTAVA LAKI SEN SALLII, EZVIZIN KOKONAISKORVAUSVELVOLLISUUS KAIKISTA VAHINGOISTA EI MISSÄÄN TAPAUKSESSA YLITÄ TUOTTEEN ALKUPERÄISTÄ OSTOHINTAA.

EZVIZ EI OTA MITÄÄN VASTUUTA HENKILÖVAHINGOISTA TAI OMAISUUSVAHINGOISTA, JOTKA JOHTUVAT TUOTTEEN TOIMINNAN KESKEYTYKSESTÄ TAI PALVELUN PÄÄTTYMISESTÄ JOHTUEN:

A) VIRHEELLISESTÄ ASENNUKSESTA TAI OHJEIDEN VASTAISESTA KÄYTÖSTÄ; B) KANSALLISTEN TAI JULKISTEN ETUJEN SUOJAAMISESTA C) YLIVOIMAJAISESTA ESTEESTÄ; D) SINUSTA TAI KOLMANNEN OSAPUOLESTA, MUKAAN LUKIEN RAJOITUKSITTA, KAIKKI KOLMANSIEN OSAPUOLTEN TUOTTEIDEN, OHJELMIEN, SOVELLUSTEN JA MUIDEN VASTAAVIEN KÄYTTÄMINEN.

INTERNETYHTEYDELLÄ VARUSTETUN TUOTTEEN KÄYTTÄMINEN ON TÄYSIN KÄYTTÄJÄN VASTUULLA. EZVIZ EI OLE VASTUUSSA EPÄNORMAALISTA TOIMINNASTA, YKSITYISTIETOJEN VUOTAMISESTA TAI MUISTA VAHINGOISTA, JOTKA JOHTUVAT TIETOVERKKOHYÖKKÄYKSISTÄ, HAKKERIHYÖKKÄYKSISTÄ, VIRUSTARTUNNASTA TAI MUISTA TIETOTURVARISKEISTÄ, MUTTA EZVIZ TARJOAA TARVITTAESSA TEKNISTÄ TUKEA. VALVONTALAIT JA TIETOSUOJALAIT VAIHTELEVAT LAINKÄYTTÖALUEITTAIN. TARKISTA KAIKKI LAINKÄYTTÖALUEESI SOVELLETTAVAT LAIT ENNEN TUOTTEEN KÄYTTÄMISTÄ VARMISTAAKSESI, ETTÄ KÄYTTÖ ON SOVELLETTAVIEN LAKIEN MUKAISTA. EZVIZIA EI VOI PITÄÄ VASTUUSSA, MIKÄLI TUOTETTA KÄYTETÄÄN LUVATTOMAAN TARKOITUKSEEN.

MIKÄLI EDELLÄ MAINITTU JA SOVELLETTAVA LAKI OVAT RISTIRIIDASSA, SOVELLETAAN JÄLKIMMÄISTÄ.

# Sisällysluettelo

<b>Yleiskatsaus</b> .....	<b>1</b>
1. Pakkauksen sisältö .....	1
2. Perusteet.....	1
<b>Hanki EZVIZ-sovellus</b> .....	<b>2</b>
<b>Yhdistä virtalähteeseen</b> .....	<b>3</b>
<b>Muodosta Internet-yhteys</b> .....	<b>3</b>
Vaihtoehto A: Wi-Fi-yhteys .....	3
Vaihtoehto B: Langallinen yhteys .....	4
<b>Asennus</b> .....	<b>4</b>
1. microSD™-kortin asettaminen (valinnainen) .....	4
2. Asennuspaikka.....	5
3. Asennusohje .....	5
4. Vesitiivistyssarjan asennus (valinnainen) .....	7
<b>Katsele laitettasi</b> .....	<b>8</b>
1. Live-näkymä .....	8
2. Älykäs tunnistus.....	9
<b>EZVIZ connect</b> .....	<b>10</b>
1. Amazon Alexan käyttäminen .....	10
2. Käytä Google Assistantia.....	11
<b>UKK</b> .....	<b>12</b>
<b>Videotuotteiden käyttöä koskevia aloitteita</b> .....	<b>13</b>

# Yleiskatsaus

## 1. Pakkauksen sisältö



Kamera (x1)

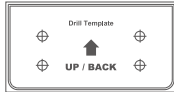

Porauskaavio (x1)



Vesitiivistyssarja (x1)



Ruuvisarja (x1)



Virtasovitin (x1)



Tietoja säädöksistä (x2)



Pika-aloitusopas (x1)

**i** Verkkolaitteen ulkonäkö riippuu ostamastasi mallista.

## 2. Perusteet





Nimi	Kuvaus
Punaiset/siniset valot	<ul style="list-style-type: none"> <li>• Hälytys Kun olet lisännyt kamerasovellukseen, voit ottaa hälytyksen käyttöön kamerasivun näytöllä. Kamera antaa hälytyksen, samalla kun kohdevalot vilkkuvat ja punaiset/siniset valot vilkkuvat vuorotellen punaisena ja sinisenä.</li> <li>• Älykäs tunnistus Kun olet lisännyt kamerasovellukseen, voit ottaa käyttöön älykkään tunnistuksen (lisätietoja kohdasta "<a href="#">Älykäs tunnistus</a>"). Kun hälytys laukeaa, kamera tuottaa vastaavat ääni- ja visuaaliset hälytykset "Valoasetuksissa" määritettyjen parametrien perusteella.</li> </ul> <p><b>i</b> Varmistaaksesi, että kohdevalot ja punaiset/siniset valot toimivat oikein älykkäissä tunnistuskenaarioissa, ota vastaavat valot käyttöön EZVIZ-sovelluksessa kohdassa <a href="#">Asetukset &gt; Valoasetukset</a>.</p>
LED-merkkivalo	<ul style="list-style-type: none"> <li>— Tasaisesti palava punainen: Kamera käynnistyy.</li> <li>• • Hitaasti vilkkuva punainen: Verkkovirhe.</li> <li>•••• Nopeasti vilkkuva punainen: Kameravika (esim. microSD™-kortin virhe).</li> <li>— Tasaisesti palava sininen: Videota katsotaan EZVIZ-sovelluksessa.</li> <li>• • Hitaasti vilkkuva sininen: Kamera toimii oikein.</li> <li>•••• Nopeasti vilkkuva sininen: Kamera on valmis verkkoyhteyden muodostukseen.</li> </ul>
RESET-painike	Kun kamera on käynnissä, paina ja pidä nappia painettuna 5 sekuntia uudelleenkäynnistääksesi ja asettaaksesi kaikki parametrit oletusarvoiksi.
microSD™-korttipaikka	<ul style="list-style-type: none"> <li>• Aseta microSD™-kortti (ostettava erikseen) tähän paikkaan. Alusta kortti EZVIZ-sovelluksessa ennen käyttöä.</li> <li>• Suositeltava korttityyppi: Luokka 10, enimmäistila 512 Gt.</li> </ul>

## Hanki EZVIZ-sovellus

1. Yhdistä matkapuhelimesi Wi-Fi-verkkoon (suositeltu).
2. Lataa ja asenna EZVIZ-sovellus hakusanalla "EZVIZ" App Storesta tai Google Play™-kaupasta.
3. Käynnistä sovellus ja rekisteröi EZVIZ-käyttäjätili.

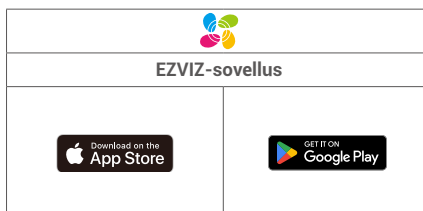

**i** Jos olet jo käyttänyt sovellusta, varmista, että käytössä on uusin versio. Tarkista päivitysten saatavuus siirtymällä sovelluskauppaan ja etsimällä hakusanalla "EZVIZ".

## Yhdistä virtälähteeseen

Yhdistä virtaportti pistorasiaan virtälähteen avulla (sisältyy pakkaukseen).

- Pistorasia tulee asentaa lähelle virtälähdettä ja sen tulee olla helposti saavutettavissa.
- Kun LED-merkkivalo vilkkuu nopeasti sinisenä, kamera on valmiina verkon määrittelyyn.



## Muodosta Internet-yhteys

- Wi-Fi-yhteys: Yhdistä kamera Wi-Fi-verkkoon. Katso **vaihtoehto A**.
- Langallinen yhteys: Yhdistä kamera reitittimeen. Katso **vaihtoehto B**.

### Vaihtoehto A: Wi-Fi-yhteys

1. Kirjautu tilillesi EZVIZ-sovelluksella.
2. Siirry QR-koodin skannausnäkyymään napauttamalla aloitusnäytön oikeassa yläkulmassa olevaa "+"-symbolia.
3. Skannaaja tämän pika-aloitusoppaan kannessa tai kameras rungon alla oleva QR-koodi.



4. Seuraa EZVIZ-sovelluksen ohjetta loppuun Wi-Fi-konfiguroinnin ja kameras lisäämisen osalta EZVIZ-tilillesi.

- Yhdistä kamerasi Wi-Fi-verkkoon, johon matkapuhelimesi on yhdistetty.
- Jos Wi-Fi-yhteys epäonnistui tai haluat yhdistää kameras toiseen Wi-Fi-verkkoon, paina ja pidä RESET-painike painettuna 5 sekunnin ajan ja toista yllä olevat vaiheet.

## Vaihtoehto B: Langallinen yhteys

1. Yhdistä kamera reitittimen LAN-porttiin Ethernet-kaapelilla (ostettava erikseen).

**i** Kun LED-merkkivalo alkaa vilkkua hitaasti sinisenä, kamera on yhdistetty Internetiin.



2. Kirjautu tilillesi EZVIZ-sovelluksella.

3. Siirry QR-koodin skannausnäkyyn napauttamalla aloitusnäytön oikeassa yläkulmassa olevaa "+"-symbolia.

4. Skannaa tämän pika-aloitusoppaan kannessa tai kameran rungossa oleva QR-koodi.



5. Seuraa EZVIZ-sovellusohjattua lisätäksesi kameran EZVIZ-sovellustilillesi.

## Asennus

### 1. microSD™-kortin asettaminen (valinnainen)

1. Irrota kameran kansi.

2. Aseta microSD™-kortti (ostettava erikseen) tähän paikkaan.

3. Aseta suoja takaisin paikalleen.



**i** microSD™-kortin asettamisen jälkeen noudata alla olevia ohjeita kortin alustamiseksi EZVIZ-sovelluksessa ennen käyttöä.

1. Valitse EZVIZ-sovelluksessa Laiteasetukset-näytöstä Tallenneluettelo tarkistaaksesi SD-kortin tilan.

2. Jos microSD™-kortti tilana näkyy Alustamaton, alusta se napauttamalla. Tila muuttuu sitten normaaliksi, jolloin videoita voidaan tallentaa.

## 2. Asennuspaikka

- Valitse sijainti, jossa on selkeä ja esteetön kuvakenttä.
- Varmista, että seinä on riittävän vahva kestämään kameran painon kolminkertaisesti.
- Kameraa ei saa asentaa niin, että objektiivi on kohti suoraa auringonvaloa.
- Suositeltu asennuskorkeus: 8,2 - 9,8 jalkaa (2,5 - 3 m) maanpinnan yläpuolella

## 3. Asennusohje

Kamera voidaan asentaa seinään, kattoon tai pylvääseen.

### Asennustelineen irrotus

1. Purista peukalollasi ja etusormellasi kahta asennustelineen sivuilla olevaa kiinnitysvartta.
2. Irrota kamera asennustelineestä vasemmalla kädelläsi alla olevan kuvan mukaisesti.



### Katto-/seinäasennus

**i** Kun asennat kameran kiinnitystelineeseen, johda kaikki kaapelit kaapelikanavan läpi estääksesi häiriöt seuraavissa asennusvaiheissa.

1. Poista objektiivin suojakalvo.
2. Kiinnitä porauskaavio puhtaaseen ja tasaiseen pintaan.
3. (Vain betoniteinä/-seinä) Poraa ruuvinreiät kaavion mukaisesti ja aseta reikiin ankurit.
4. Kiinnitä asennusteline asennuspintaan ruuveilla (PA4x25).
5. Asenna kamera kiinnitystelineeseen.

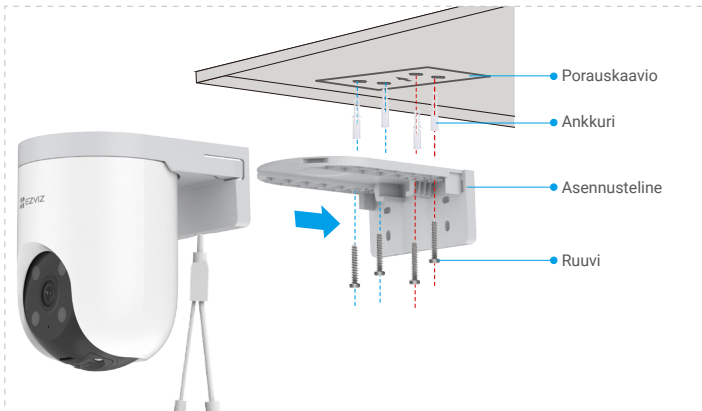

Kuva 1 Kattoasennus

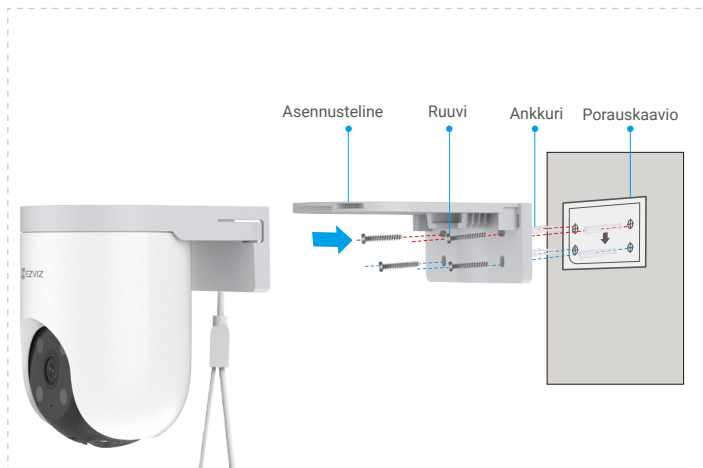

Kuva 2 Seinäasennus

### Pylväsasennus

1. Poista objektiivin suojakalvo.
2. Käytä vannetta (ostettava erikseen) kiinnittääksesi asennuskiinnikkeen tolppaan.
3. Asenna kamera kiinnitystelineeseen.

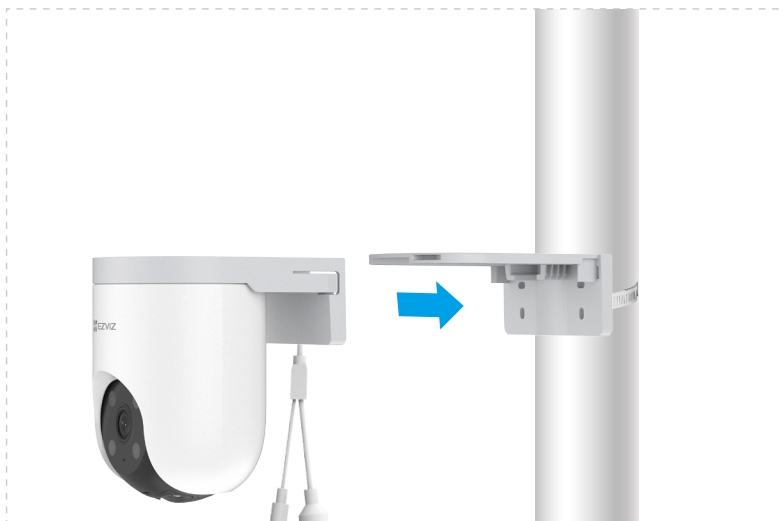



## 4. Vesitiivistysarjan asennus (valinnainen)

**i** Jos kamera asennetaan ulos tai kosteaan ympäristöön, käytä vesitiivistysarjaa.

1. Aseta aluslevy kameran Ethernet-porttiin.



2. Pujota A päätykappaleen, tiivisteiden ja mutterin läpi.



3. Liitä A kameran Ethernet-porttiin.



4. Pujota A mutterin, tiivisteiden ja päätykappaleen läpi.



5. Yhdistä B reitittimen LAN-porttiin.

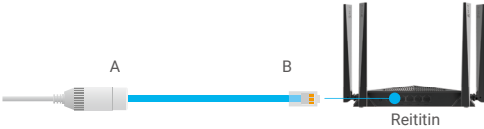

# Katsele laitettasi

**i** Sovelluksen käyttöiältymä voi muuttua versiopäivitysten vuoksi. Tutustu päivitettyyn käyttöiältymään.







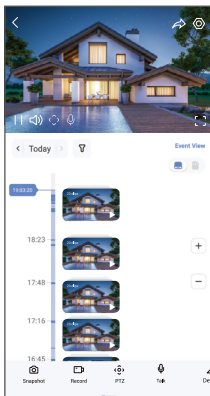









## 1. Live-näkymä

Kun avaat EZVIZ-sovelluksen, laitesivu näyttää samalta kuin alla.

Voit katsoa live-syötettä, ottaa tilannekuvia, tallentaa videoita ja valita tarvittavan videotarkkuuden.



**i** Pyyhkäise vasemmalle tai oikealle näytön yli nähdäksesi lisää kuvakkeita.

Kuvake	Kuvaus
	Jaa. Jaa laitteesi kenen kanssa haluat.
	Asetukset. Katso laitteen asetukset tai muuta niitä.
	Tilannekuva. Ota tilannekuva.
	Tallenna. Käynnistä/pysäytä tallennus manuaalisesti.
	PTZ. Kierrä kameraa saadaksesi laajemman kuvakentän.
	Puhu. Napauta puhuaksesi kameran edessä olevien kanssa.
	Tarkkuus. Napauttamalla valitset videotarkkuuden tarpeen mukaan.
	Lepotila. Napauta ottaaksesi unimoodin käyttöön, video lopettaa näyttämisen ja hälytysilmoitus kytketään pois päältä.
	Automaattinen partiointi. Napauta ottaaksesi käyttöön automaattisen partiointin ja kohteen seurannan.
	360° kuva. Napauttamalla tuotat 360 asteen näkymän kuvan.
	Hälytys. Napauta kuvaketta, laite ääntyy ja välkky estääkseen tunkeutujia.
	Valonheitin. Napauta käynnistääksesi valaisimen kameran näkökentän valaistukseksi, napauta uudelleen sammuttaaksesi.
	Lähellä oleva laite. Valitse lähellä olevat laitteet moninäyttöiseen live-näkymään napauttamalla.
	PiP. Näytä video toisen käyttämäsi sovelluksen päällä.
	Vinkki. Napauta nähdäksesi lisätietoja laitteesta.
	Järjestele uudelleen. Järjestä kaikkien edellä olevien toimintojen järjestys uudelleen.

## 2. Älykäs tunnistus

Laite tukee älykäsä tunnistusta. Noudata alla olevia ohjeita sen määrittämiseksi.

1. Avaa EZVIZ-sovelluksesi ja siirry laitteen asetusten käyttöliittymään.
2. Napauta "Älykäs tunnistus", voit ottaa AI-algoritmit käyttöön laitteessasi.
3. Tiettyä algoritmia varten voit mukauttaa tunnistusalueen, herkkyyden ja asettaa asiaankuuluvat ilmoitukset.

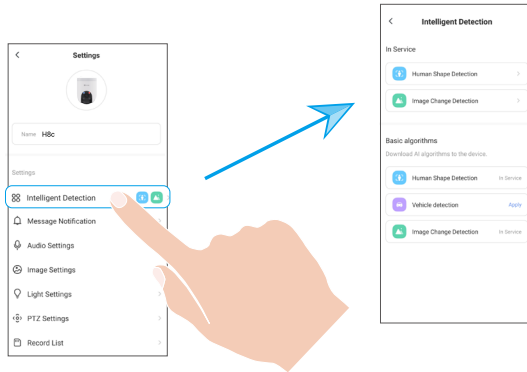

AI-algoritmit	Kuvaus
Ihmismuodon tunnistus	Reaaliaikainen seuranta, jos kuvassa näkyy ihmishahmo, ja hälytys annetaan, kun sellainen havaitaan.
Ajoneuvon tunnistus	Reaaliaikainen analyysi siitä, esiintyykö ajoneuvo kuvassa, ja hälytyksen antaminen, kun sellainen havaitaan.
Kuvan muutoksen tunnistus	Ilmoita kaikista kuvan dynaamisista muutoksista ajoissa ja kattavasti reaaliaikaisen kuvan analyysin avulla. Hälytys annetaan, kun kuvamuutos havaitaan.

## 1. Amazon Alexan käyttäminen

Nämä ohjeet auttavat sinua ohjaamaan EZVIZ-laitteitasi Amazon Alexan avulla. Jos prosessin aikana ilmenee ongelmia, katso kohta Vianmääritys.

Ennen aloittamista varmista, että:

1. EZVIZ-laitteet on yhdistetty EZVIZ-sovellukseen.
2. Poista EZVIZ-sovelluksessa "Videosaluas" käytöstä ja ota "Ääni" käyttöön Laiteasetukset-sivulla.
3. Sinulla on Alexa-yhteensopiva laite (ts. Echo Spot, Echo-Show, All-new Echo-Show, Fire TV [kaikki sukupolvet], Fire TV Stick [vain toinen sukupolvi] tai Fire TV Edition Smart TV).
4. Amazon Alexa-sovellus on jo asennettu älylaitteeseesi ja olet luonut itsellesi tilin.

EZVIZ-laitteiden ohjaaminen Amazon Alexan avulla:

1. Avaa Alexa-sovellus ja valitse valikosta "Taidot ja pelit".
2. Etsi Taidot ja pelit-näytöstä "EZVIZ", jolloin löydät "EZVIZ"-taidot.
3. Valitse EZVIZ-laitteesi taito, napauta sitten OTA KÄYTTÖÖN.
4. Anna EZVIZ-käyttäjänimi ja salasana ja napauta Kirjaudu.
5. Napauttamalla Valtuuta-painiketta annat Alexalle oikeuden päästä EZVIZ-tilillesi, jolloin Alexa voi ohjata EZVIZ-laitteitasi.
6. Näet tekstin "EZVIZin yhdistäminen onnistui". Napauta sitten ETSI LAITTEITA antaaksesi Alexan etsiä kaikki EZVIZ-laitteesi.
7. Palaa takaisin Alexa-sovelluksen valikkoon ja valitse "Laitteet". Tässä kohdassa näet kaikki EZVIZ-laitteesi.

Äänikomento

Etsi uusi älylaite Alexa-sovelluksen "Smart Home"-valikosta tai Alexan ääniohjaustoiminnon avulla.

Kun laite on löytynyt, voit ohjata sitä äänelläsi. Anna Alexalle yksinkertaisia komentoja.

- i** Laitteesi nimi esimerkiksi komennossa: "näytä xxxx kamera" voidaan muuttaa EZVIZ-sovelluksessa. Aina kun muutat laitteen nimen, sinun on löydettävä laite uudelleen nimen päivittämiseksi.

Vianmääritys

**Mitä teen, jos Alexa ei löydä laitettani?**

Tarkista, onko kyseessä Internetin yhteysongelma.

Käynnistä älylaite uudelleen ja etsi se uudelleen Alexassa.

**Miksi laitteen tila Alexassa on "Offline"?**

Laitteesi yhteys verkkoon on saattanut katketa. Käynnistä älylaite uudelleen ja etsi se uudelleen Alexassa.

Tarkista, onko reititin yhteydessä Internetiin, ja yritä uudelleen.

- i** Lisätietoja maista, joissa Amazon Alexa on saatavilla, on Amazon Alexan virallisella verkkosivustolla.

## 2. Käytä Google Assistantia

Google Assistantin avulla voit aktivoida EZVIZ-laitteesi ja katsoa live-lähetystä käyttämällä Google Assistant-äänikomentoja.

Seuraavat laitteet ja sovellukset ovat pakolliset:

1. Toimiva EZVIZ-sovellus.
2. Poista EZVIZ-sovelluksessa "Videosalaus" käytöstä ja ota "Ääni" käyttöön Laiteasetukset-sivulla.
3. TV, johon on yhdistetty toimiva Chromecast.
4. Google Assistant-sovellus asennettuna puhelimeesi.

Pääset alkuun noudattamalla alla olevia ohjeita:

1. Määritä EZVIZ-laite ja varmista, että se toimii kunnolla sovelluksessa.
2. Lataa Google Home-sovellus App Storesta tai Google Play™-kaupasta ja kirjaudu Google-tilillesi.
3. Napauta Myhome (Koti)-näytössä vasemmassa yläkulmassa olevaa "+"-merkkiä ja valitse valikkoluettelosta "Määritä laite", jolloin siirryt määrittämisnäyttöön.
4. Napauta "Toimii Googlen kanssa" ja etsi "EZVIZ", jolloin löydät "EZVIZ"-taidot.
5. Anna EZVIZ-käyttäjänimi ja salasana ja napauta Kirjaudu.
6. Napauttamalla Valtuuta-painiketta annat Googlelle oikeuden päästä EZVIZ-tilillesi, jolloin Google voi ohjata EZVIZ-laitteitasi.
7. Napauta Palaa sovellukseen.
8. Noudata yllä olevia ohjeita suorittaaksesi valtuutuksen loppuun. Kun synkronointi on valmis, EZVIZ-palvelu luettelee palveluluettelossasi. Näet luettelon EZVIZ-tilin yhteensopivista laitteista napauttamalla EZVIZ-palvelukuvaketta.
9. Kokeile nyt joitakin komentoja. Käytä kameran nimeä, jonka loit, kun määritit järjestelmän.

Käyttäjät voivat hallita laitteita yksittäin tai ryhmänä. Laitteiden lisääminen huoneeseen antaa käyttäjille mahdollisuuden hallita laiteryhmää samanaikaisesti yhdellä komennolla.

Lisätietoa saat linkistä:

<https://support.google.com/googlehome/answer/7029485?co=GENIE.Platform%3DAndroid&hl=en>

- K: Jos kamera on sovelluksessa offline-tilassa, jatkuuko videotallennus?
- A: Jos kameraan on kytketty virta mutta sitä ei ole yhdistetty Internetiin, paikallinen tallennus jatkuu mutta pilvitalennus pysähtyy. Jos kamera on kytketty irti virrasta, kumpikin videotallennus pysähtyy.
- K: Miksi hälytys laukeaa, vaikka ketään ei ole kuvassa?
- A: Määritä matalampi tunnistusherkkyyden arvo. Huomaa, että myös ajoneuvot ja eläimet voivat laukaista hälytyksen.
- K: Matkapuhelin ei vastaanota hälytysilmoituksia, kun kamera on online-tilassa.
- A: 1. Varmista, että EZVIZ-sovellus on käynnissä matkapuhelimessasi ja että asianmukainen havaitsemisilmoitus on käytössä.  
2. Jos käytössä on Android-järjestelmä, varmista, että sovellus on käynnissä taustalla. Jos käytössä on iOS, ota push-ilmoitukset käyttöön kohdassa Asetukset > Ilmoitukset.  
3. Jos hälytysilmoitukset eivät vielä näy, palauta kameran asetukset pitämällä RESET-painike painettuna noin viisi sekuntia.
- K: Reaaliaikainen katselu tai toisto epäonnistui.
- A: Varmista, että verkkoyhteys on hyvä. Live-videoiden katselu vaatii hyvän kaistanleveyden. Lataa video uudelleen tai vaihda verkkoa ja yritä uudelleen.

 Lisätietoja laitteesta on osoitteessa [www.ezviz.com/eu](http://www.ezviz.com/eu).

# Videotuotteiden käyttöä koskevia aloitteita

Arvoisat EZVIZ-käyttäjät,

Teknologia vaikuttaa kaikkiin elämämme osa-alueisiin. Epäilemättömänä teknologiayrityksenä olemme yhä tietoisempia teknologian roolista elämän tehokkuuden ja laadun parantamisessa. Samalla olemme tietoisia myös sen väärän käytön mahdollisista haitoista. Videotuotteet voivat esimerkiksi tallentaa todellisia, täydellisiä ja selviä kuvia, ja niissä on suuria arvoja tosiasioiden esittämisessä. Huolimatta siitä, epäasianmukainen jakelu, käyttö ja/tai videomateriaalin käsittely saattavat loukata toisten yksityisyyttä, laillisia oikeuksia ja etuja.

Sitoutuneena teknologian innovointiin hyvän puolesta, me EZVIZilla kannatamme vilpittömästi, että jokainen käyttäjä käyttäisi videoita oikein ja vastuullisesti, luoden näin yhdessä positiivisen ympäristön, jossa kaikki liittyvät käytännöt ja käyttö noudattavat soveltuvia lakeja ja määräyksiä, kunnioittavat yksilöiden etuja ja oikeuksia sekä edistävät yhteiskunnallista moraalaa.

Tässä ovat EZVIZin aloitteet, joihin arvostaisimme huomiotanne:

1. Jokaisella yksilöllä on kohtuullinen odotuksensa yksityisyydestä, eikä videotuotteiden käyttö saa olla ristiriidassa tämän kohtuullisen odotuksen kanssa. Tämän vuoksi yleisille alueille videoituotteiden asentamista varten on ilmoitettava kohtuullisella ja tehokkaalla tavalla varoitusilmoitus, jossa selvennetään valvontaetäisyys. Ei-julkisten alueiden osalta on arvioitava huolellisesti asianomaisten henkilöiden oikeudet ja edut, mukaan lukien mutta näihin rajoittumatta, videotuotteiden asennus vain sidosryhmien suostumusten hankkimisen jälkeen ja erittäin näkymättömien videotuotteiden asettaminen muiden tietämättä.
2. Videotuotteet tallentavat objektiivisesti reaaliaikaista toimintaa tietyn ajan ja tilan kuluessa. Käyttäjien tulee kohtuullisesti tunnistaa etukäteen tämän soveltamisalan mukana olevat henkilöt ja oikeudet, jotta he voivat välttää muiden muotokuvien, yksityisyyden tai muiden laillisten oikeuksien loukkaamisen suojelemaan itseään videotuotteiden avulla. Huomaa, että jos valitset kameran äänitallennustoiminnon käyttöön, se tallentaa valvontaaalueelle kuuluvia ääniä, mukaan lukien keskustelut. Suosittelemme tekemään kattavan arvioinnin valvontaaalueella olevista mahdollisista äänilähteistä, jotta ymmärrät täysin tarpeen ja kohtuullisuuden ennen äänitallennustoiminnon käynnistämistä.
3. Käytössä olevat videotuotteet tuottavat jatkuvasti ääni- tai visuaalitietoja todellisista tapahtumapaikoista mukaan lukien mahdollisesti biometriset tiedot, kuten kasvokuvat käyttäjän tuotteiden ominaisuuksien valinnan perusteella. Näitä tietoja voidaan käyttää tai käsitellä käyttöä varten. Videotuotteet ovat vain teknologisia työkaluja, jotka eivät ja eivät voi inhimillisesti noudattaa laillisia ja moraalisia standardeja ohjaamaan lainmukaista ja asianmukaista datan käyttöä. Tärkeitä ovat niiden henkilöiden menetelmät ja tarkoitukset, jotka ohjaavat ja käyttävät luotuja tietoja. Tämän vuoksi rekisterinpitäjien on noudatettava sovellettavia lakeja ja määräyksiä tarkasti ja kunnioitettava myös täysin ei-pakollisia sääntöjä, mukaan lukien kansainväliset yleissopimukset, moraaliset standardit, kulttuuriset normit, yleinen järjestys ja paikalliset tavat. Lisäksi yksityisyyden suoja, kuvausoikeudet ja muut kohtuulliset edut on aina asetettava etusijalle.
4. Videotuotteiden jatkuvasti tuottamat videotiedot sisältävät eri sidosryhmien oikeuksia, arvoja ja muita vaatimuksia. Näin ollen on äärimmäisen tärkeää varmistaa tietoturva ja suojata tuotteet haitallisilta tunkeilijoilta. Jokaisen käyttäjän ja rekisterinpitäjän on toteutettava kaikki kohtuulliset ja välttämättömät toimenpiteet tuotetun ja tietoturvan maksimoimiseksi, tietojen vuotamisen, väärän tiedon luovutuksen tai väärinkäyttöön välttämiseksi, mukaan lukien mutta näihin rajoittumatta, kulunvalvonnan perustaminen, soveltuvan verkkoiltoin valitseminen videotuotteiden yhdistämiseksi, verkon turvallisuuden luominen ja jatkuva optimointi.
5. Videotuotteet ovat edistäneet merkittävästi yhteiskuntamme turvallisuutta ja uskomme, että niillä on edelleen positiivinen rooli erilaisissa päivittäisen elämän osa-alueissa. Mikä tahansa yritys käyttää näitä tuotteita väärin ihmisoikeuksien loukkaamiseksi tai harjoittaa laittomia toimintoja on ristiriidassa teknologisten innovaatioiden ja tuotekehityksen arvon kanssa. Kannustamme jokaista käyttäjää määrittämään omat menetelmät ja säännöt videotuotteiden käytön arvioimiseksi ja valvomiseksi, jotta varmistetaan näiden tuotteiden käyttö aina oikein, harkitusti ja hyvän tahdon mukaisesti.